

Information

Infront oder Vorfront Silent Aluflex 80

→ für Türflügelgewicht bis 80 kg



- Türflügel­füllung: Holz, Glas oder Spiegel
- Lichte Höhe: max. 3000 mm
- Türflügel­breite: 500–1500 mm
- Türflügel­dicke: bei Holz 10 mm, bei Glas oder Spiegel 5–6 mm

Montage Schiebetürbeschlag

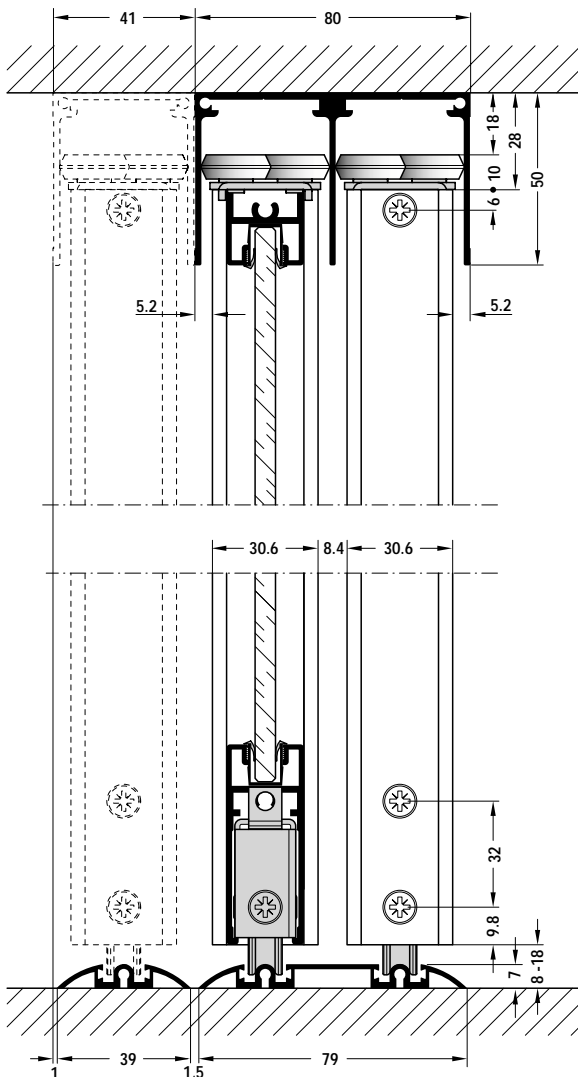

Anwendung Infront bei geraden Decken

Schiebetüren und Doppel-Lauf- und -Führungsschienen werden wahlweise als Garnitur zur Eigenkonfektion oder auf Fixmaß gefertigt und einbaufertig mit allen erforderlichen Beschlägen geliefert.

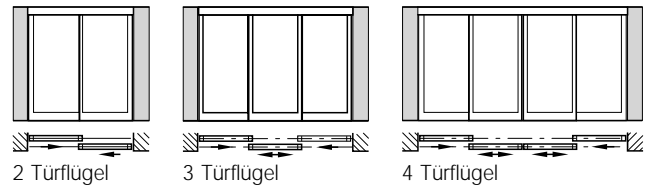

Anwendung Vorfront bei geraden Decken

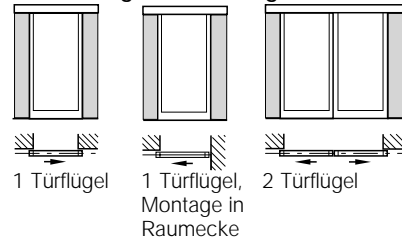

Schiebetüren und Einfach-Lauf- und Führungsschienen werden auf Fixmaß gefertigt und einbaufertig mit allen erforderlichen Beschlägen geliefert.

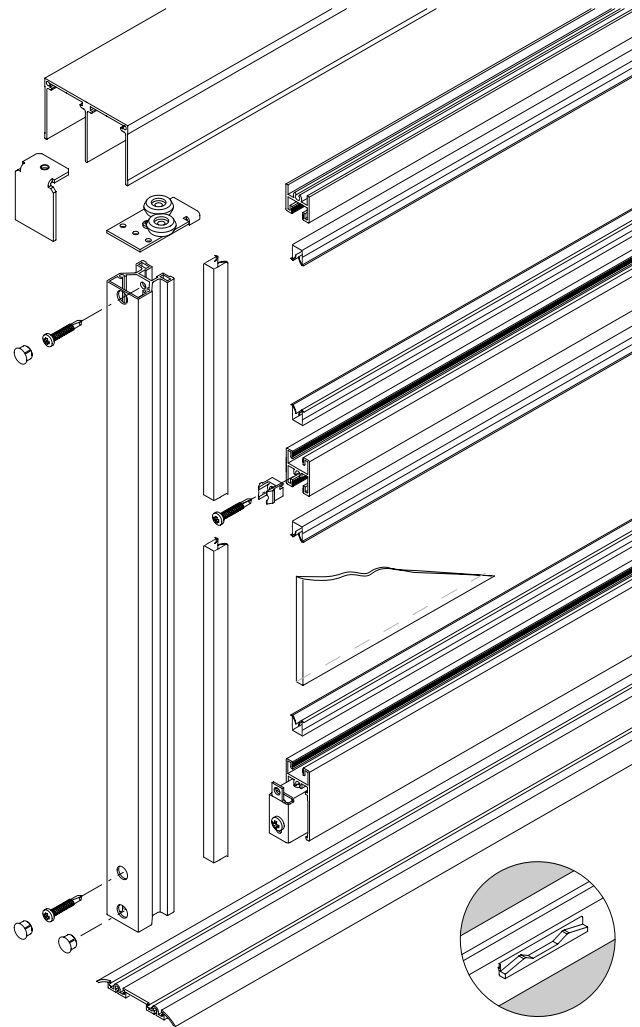

Lieferumfang pro gerader Schiebetür

- 1 Aluminiumrahmen auf Fixmaß gefertigt
- 2 Führungsrollen
- 1 Türflügel-Anschlag
- 4 Schrauben zur Eckverbindung
- 2 Laufwerke, vormontiert in unterem Aluminiumrahmenprofil
- 1 Gashalteprofil umlaufend für Türfüllung Glas oder Spiegel

Schiebetürbeschläge begehbare Schränke und Raumteiler

Garnitur für Holz- oder Glasfüllung

	Oberfläche	Garnitur Artikel-Nr.
3 Türflügel, eine Teilschräge	silberfarben eloxiert (E6/EV1)	403.51.913
4 Türflügel eine Teilschräge und eine Komplettschräge	silberfarben eloxiert (E6/EV1)	403.51.914
5 Türflügel eine Teilschräge und zwei Komplettschrägen	silberfarben eloxiert (E6/EV1)	403.51.915

Abpackung: 1 Garnitur

Bestellhinweis

Bei Bestellung bitte **zusätzlich zur Artikel-Nr.** angeben:

- Werkstoff für Türflügelfüllung (Holz oder Glas)
- lichte Öffnungsbreite, unten (B1)
- lichte Öffnungsbreite, oben (B2)
- lichte Öffnungshöhe, oberhalb der Dachschräge (H1)
- lichte Öffnungshöhe, unterhalb der Dachschräge (H2)

Bitte vermaßte Skizze der Einbausituation beilegen.

Bürstendichtung, Sprossenprofil und Dekor-Sprossenprofil bitte separat bestellen.

Hinweis

Die 90°-Winkel müssen eingehalten werden. Die Dachschräge kann individuell angepasst werden.

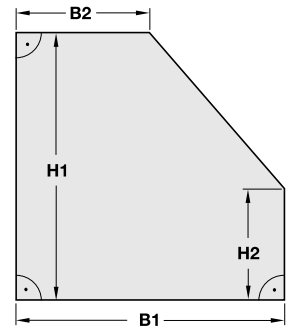

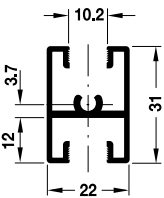
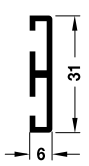
			Artikel-Nr.
			403.54.500
			403.52.999
			403.53.999

Bestellhinweis

- Bei Bestellung der Bürstendichtungen, Sprossenprofile oder Dekor-Sprossenprofile bitte **zusätzlich zur Artikel-Nr.** Anzahl und Läng

Schiebetürbeschläge begehbare Schränke und Raumteiler

Infront Silent Aluflex 80 → für Türflügelgewicht bis 80 kg, bei Dachschrägen, auf Fixmaß gefertigt



- Türflügelfüllung: Holz, Glas oder Spiegel
- lichte Höhe: max. 3000 mm
- Türflügelbreite: 500–1500 mm
- Türflügeldicke: bei Holz 10 mm, bei Glas oder Spiegel 5–6 mm
- Höheneinstellung: ±5 mm am Laufwerk durch Schraube
- Werkstoff: Laufwerk aus Stahl, Führungsrollen aus Kunststoff, Achse aus Stahl
- Laufwerk: unten laufend, 1-rollig
- Montage: Aluminiumrahmen und Doppel-Führungsschiene zum Schrauben, Doppel-Laufschiene zum Kleben
- Ausgleich von Unebenheiten im Deckenbereich bis ±10 mm

Montage Führungsset bei Komplettschrägen

Führungsschiene im oberen Drittel der Türflügelhöhe montieren.

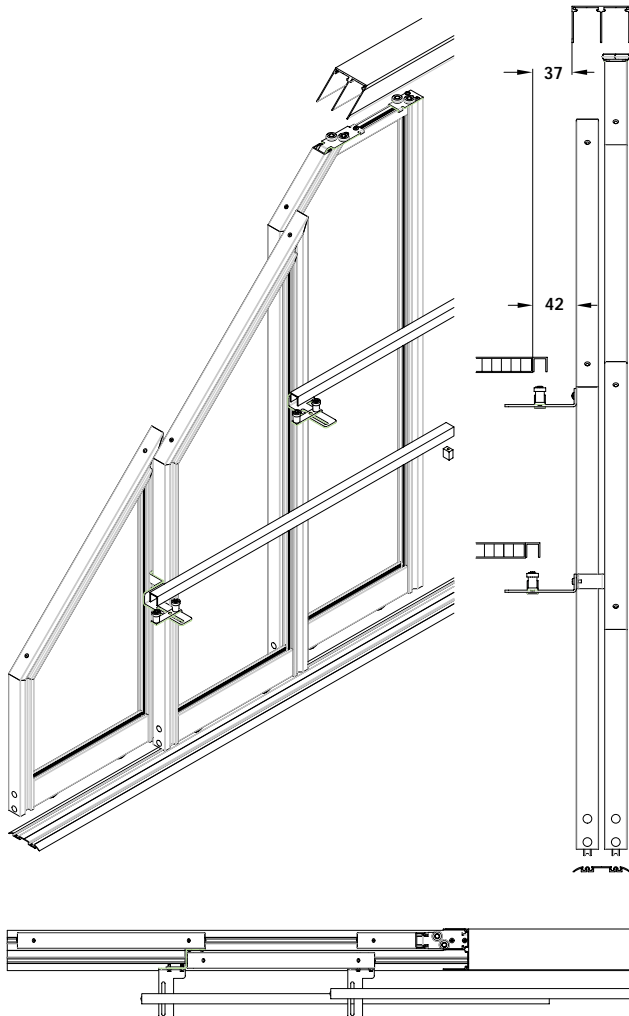

Anwendung

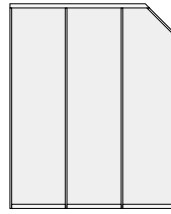

3 Türflügel, eine Teilschräge

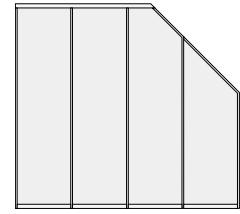

4 Türflügel, eine Teilschräge und eine Komplettschräge

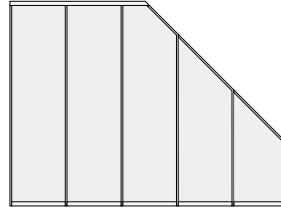

5 Türflügel, eine Teilschräge und zwei Komplettschrägen

Montage Aluminiumrahmenprofil bei Dachschrägen

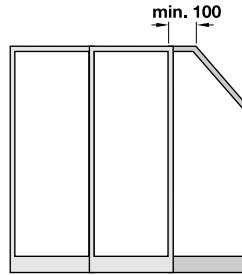

Montage Sprossenprofil

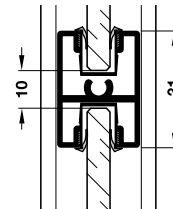

Länge = Türflügelbreite – 68 mm

Montage Dekor-Sprossenprofil

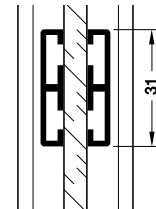

Länge = Türflügelbreite – 68 mm

Berechnung der Füllungsmaße

Füllungshöhe Holz = Türflügelhöhe – 58 mm

Füllungshöhe Glas = Türflügelhöhe – 60 mm

Füllungsbreite Holz = Türflügelbreite – 46 mm

Füllungsbreite Glas = Türflügelbreite – 48 mm

Berechnung der Füllungsmaße bei Verwendung von Sprossenprofilen

Füllungshöhe Holz = $\frac{\text{Türhöhe} - 58 \text{ mm}}{\text{Anzahl der Füllungen}}$ – (Anzahl der Sprossen x 10)

Füllungshöhe Glas = $\frac{\text{Türhöhe} - 60 \text{ mm}}{\text{Anzahl der Füllungen}}$ – (Anzahl der Sprossen x 10)

Berechnung der Türflügelbreite und -höhe

siehe "Infront Silent Aluflex 80, für Türflügelgewicht bis 80 kg, bei geraden Decken, auf Fixmaß gefertigt" Seite 8.187 G

Schiebetürbeschläge begehbare Schränke und Raumteiler

Garnitur für Holz- oder Glasfüllung

	Oberfläche	Garnitur Artikel-Nr.
3 Türflügel, eine Teilschräge	silberfarben eloxiert (E6/EV1)	403.51.913
4 Türflügel eine Teilschräge und eine Komplettschräge	silberfarben eloxiert (E6/EV1)	403.51.914
5 Türflügel eine Teilschräge und zwei Komplettschrägen	silberfarben eloxiert (E6/EV1)	403.51.915

Abpackung: 1 Garnitur

Bestellhinweis

Bei Bestellung bitte **zusätzlich zur Artikel-Nr.** angeben:

- Werkstoff für Türflügelfüllung (Holz oder Glas)
- lichte Öffnungsbreite, unten (B1)
- lichte Öffnungsbreite, oben (B2)
- lichte Öffnungshöhe, oberhalb der Dachschräge (H1)
- lichte Öffnungshöhe, unterhalb der Dachschräge (H2)

Bitte vermaßte Skizze der Einbausituation beilegen.

Bürstendichtung, Sprossenprofil und Dekor-Sprossenprofil bitte separat bestellen.

Hinweis

Die 90°-Winkel müssen eingehalten werden. Die Dachschräge kann individuell angepasst werden.

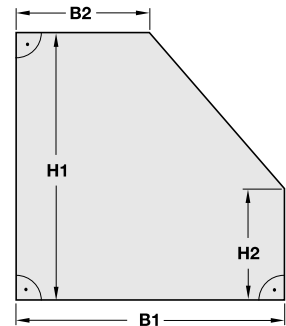

Zubehör

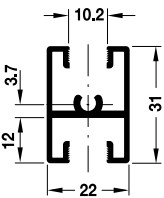
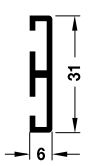
		Länge	Werkstoff/Oberfläche	Artikel-Nr.
Bürstendichtung, zum Schutz des Schrankinneren vor Staub, einseitig selbstklebend, zum Kleben auf das seitliche Aluminiumrahmenprofil		Fixlänge	Kunsthaar grau	403.54.500
Sprossenprofil, zur Unterteilung der Türflügelfüllung		Fixlänge	Aluminium silberfarben eloxiert (E6/EV1)	403.52.999
Dekor-Sprossenprofil, zur optischen Unterteilung der Türflügelfüllung, zum Kleben		Fixlänge	Aluminium silberfarben eloxiert (E6/EV1)	403.53.999

Abpackung: 1 Stück

Bestellhinweis

- Bei Bestellung der Bürstendichtungen, Sprossenprofile oder Dekor-Sprossenprofile bitte **zusätzlich zur Artikel-Nr.** Anzahl und Länge angeben.